

provisorischer  
**KATALOG**  
Nr.: 2.4

**AUTOQUARIAT**  
Oldtimer und -teile Handelsges.m.b.H.

Liebe X1/9-Kunden,

was 1995 mit einem Verschleißteile-Programm begonnen hat, ist mittlerweile zum 30-jährigen Jubiläum des klassischen Bertone mit über 500 verschiedenen lagernden Teilen zu einem der größten X1/9-Ersatzteillager Europas geworden. In dem vorliegenden Katalog finden Sie ausschließlich gängige, in der Regel auch lagernde Teile, welche daher bei Bestellung auch taggleich versendet werden können.

Darüber hinaus können wir Ihnen als Österreichs einziger Bertone-Direktimporteur zahlreiche weitere Raritäten besorgen. Allen Stammkunden bieten wir kostenlose Rückstands- und Anfragenverwaltung. Außerdem wollen wir auf die exakt bebilderten Ersatzteilkataloge (siehe Kapitel 13) hinweisen. In diesen finden Sie jeden Ersatzteil explosionsartig abgebildet und mit seiner original Fiatnummer versehen. Wenn Sie mit solchen Nummern anfragen können wir Ihnen sofort über die Lieferfähigkeit Auskunft geben.

Viel Spaß wünscht Ihnen Ihr **AUTOQUARIAT**-Team!

Typenübersicht:

1972 - 1978	Fiat X1/9 1300cm	Modell 128 AS
1978 - 1981	Fiat X1/9 Five Speed 1500ccm	Modell 138 AS
1982 - 1988	Bertone X1/9 1500ccm, 1500i - Kat	

Abkürzungen:

4G=nur für Modelle bis 1978 mit 1300ccm  
5G=nur für Modelle ab 1978 mit 1500ccm  
i.e.=nur für Modelle mit Einspritzmotor  
B=auf Bestellung  
N=Neu erhältlich  
R=Restbestand  
+=nicht immer lieferbar

Urheberrecht:

Dieser Katalog ist urheberrechtlich geschützt. Jede Vervielfältigung und Weiterverarbeitung, auf welche Art auch immer, bedarf der schriftlichen Zustimmung der Firma Autoquariat.



**X 1/9**

A-1180 Wien, Antonigasse 44 - 46  
Telefon 01 - 409 51 91  
Telefax 01 - 409 51 91 - 20  
e-mail: [verkauf@autoquariat.at](mailto:verkauf@autoquariat.at)  
Internet [www.autoquariat.at](http://www.autoquariat.at)

Öffnungszeiten:  
Montag - Freitag

10 - 12<sup>30</sup> Uhr  
13 - 18<sup>30</sup> Uhr

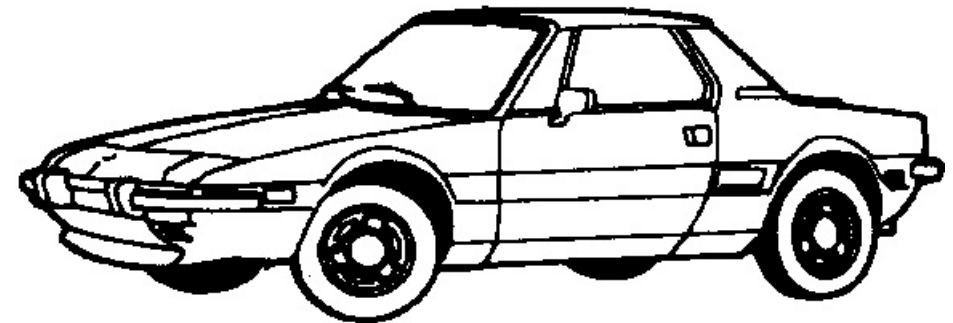

---

**Preise und Lagerstände können tagesaktuell  
online abgefragt werden.**

**HIER (klicken)**

<http://www.autoquariat.at/teilesuche.php>

---

## INHALTSVERZEICHNIS

	Seite
Inhaltsverzeichnis .....	3
So finden Sie uns! .....	4
Fertan, der Rostumwandler .....	5
Unser weiteres Programm .....	7

## KATALOG

Kapitel 1 Motor .....	8
Kapitel 2 Getriebe .....	14
Kapitel 3 Antrieb .....	16
Kapitel 4 Radaufhängungen, Stabilisatoren .....	16
Kapitel 5 Lenkung .....	17
Kapitel 7 Bremseanlage .....	17
Kapitel 8 Seilzüge .....	19
Kapitel 9 Elektrik .....	19
Kapitel 10 Blechteile .....	24
Kapitel 11 Karosserieteile .....	26
Kapitel 12 Sonderzubehör .....	30
Kapitel 13 Literatur .....	31

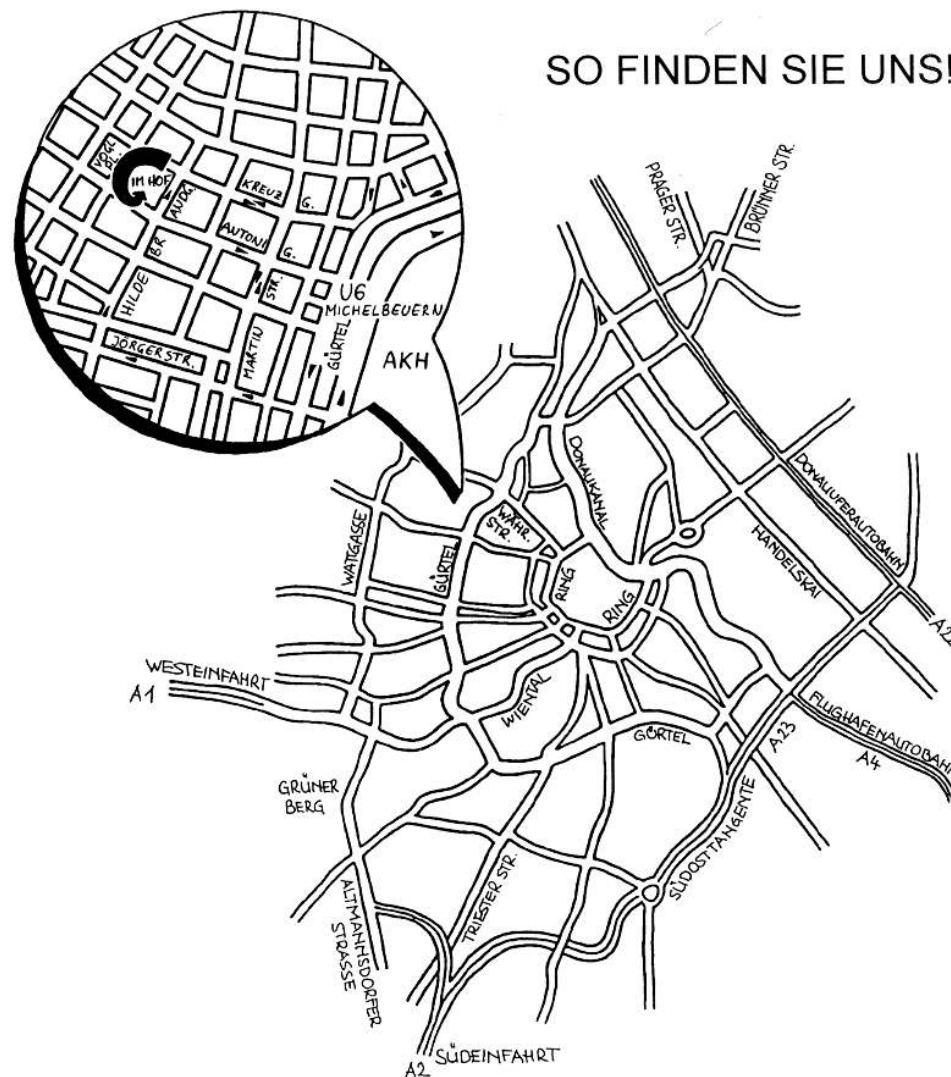

SO FINDEN SIE UNS!

Das **AUTOQUARIAT** befindet sich im Innenhof der Antonigasse 44-46.

Wir sind mit öffentlichen Verkehrsmitteln erreichbar über:  
 U-Bahn-Linie U6 (Station Michelbeuern)  
 Straßenbahn-Linie 42 (Station Hildebrandgasse)

Wenn Sie mit dem Auto kommen, benutzen Sie bitte unseren  
**Kundenparkplatz im Hof!**

**AUTOQUARIAT**

IHR FIAT/BERTONE X1/9 PARTNER

# fertan

Der biologische Rostconverter, ohne Schadstoffe, umweltfreundlich

## BESEITIGT ROST OHNE SANDSTRAHLEN!

FERTAN ist seit Jahren Testsieger bei Vergleichstests in Deutschland und hat auch in Österreich vor allem in der Oldtimerszene bereits viele begeisterte Freunde gefunden, die FERTAN in der Praxis mit Erfolg angewandt haben.

### Als Direktimporteur führen wir die gesamte FERTAN-Produktpalette!

FE200	Fertan Rostumwandler 50 ml mit Pinsel
FE220	Fertan Rostumwandler 250 ml mit Handzerstäuber
FE222	Fertan Rostumwandler 250 ml Flasche mit Sprühkopf
<b>FE226</b>	<b>Fertan Rostumwandler 1 Liter mit Normanschluß</b>
FE246	Ferpox 1-Komponenten Epoxy Primer 1 kg Dose
FE247	Ferpox 1-Komponenten Epoxy Primer 2,5 kg Dose
FE251	Over 4 SPG Steinschlagschutz grau, 500ml. Spray
FE252	Over 4 SPG Steinschlagschutz grau, 1 Liter
FE253	Over 4 SPS Steinschlagschutz schwarz, 500ml. Spray
FE254	Over 4 SPS Steinschlagschutz schwarz, 1 Liter
FE260	Felgenreiniger 1 Liter mit Handzerstäuber
FE263	Motorreiniger 1 Liter mit Handzerstäuber, entemulgierend 100% entfettend
FE274	UBS 120 Unterbodenschutz transparent - bernstein, 1 Liter
FE282	HT Hohlraumwachs transparent, 500ml Spray mit Sonde
<b>FE284</b>	<b>HT Hohlraumwachs transparent, 1 Liter mit Normanschluß</b>
FE294	Protewax Schutzwachs glasklar (auch für Unterboden), 1 Liter
FE296	Protewax Reiniger (für alle Wachse) 1 Liter mit Handzerstäuber
FE300	Quickclean Ölbindemittel, 20 Liter
FE450	Hohlraumpistole für Normanschluß mit 360° Düse
FE771	Gabbrostone H101 Aluminium-Reiniger, 1 Liter

Größere Mengen auf Anfrage möglich!

**AUTOQUARIAT**  
IHR FIAT/BERTONE X1/9 PARTNER

5

# fertan

Wenn Ihr Türschweller oder Radlauf die typischen Anzeichen von Durchrostungen, wie Blasenbildung oder Lackaufbrüche aufweist, dann ist es bereits zu spät für eine dauerhafte Rostumwandlung. Der Weg des Schweißens wird Ihnen nicht erspart bleiben.

Darum ist es wichtig in regelmäßigen Abständen die gefährdeten Blechteile zu kontrollieren, behandeln und schützen. Besonders auf die Hohlräume sollten Sie aufgrund deren Beschaffenheit besonders achten.

Mittels Endoskopie gelingt es Ihnen sich ein Bild über den Zustand der verborgenen Karosserieteile zu machen. Da sich die Anschaffung eines Endoskopes für ein Fahrzeug nicht auszahlt, haben wir für Sie ein Gerät angeschafft, welches von uns gegen Entgelt geliehen werden kann. Damit ist es Ihnen jetzt möglich vor, während und nach dem "fertanisieren" Ihre Arbeitsgänge zu überprüfen.

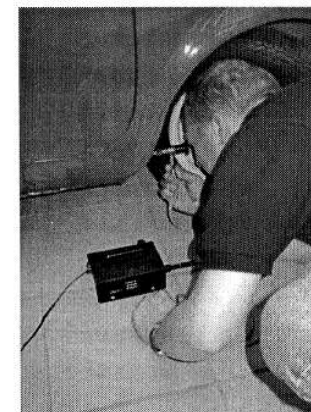

Sollten Sie nähere Informationen Rostbehandlung wünschen, so wenden Sie sich an einen unserer Mitarbeiter und lassen Sie sich die umfangreiche Fertan-Broschüre "Tips für Oldtimerfreunde" schicken.

**AUTOQUARIAT**  
IHR FIAT/BERTONE X1/9 PARTNER

6

## UNSER WEITERES PROGRAMM

Für die meisten der folgenden Klassiker und Liebhaberfahrzeuge haben wir einen eigenen Katalog, den Sie unter Angabe der Fahrzeugdaten bei uns kostenlos anfordern können:

**STEYR - PUCH:** 500, 650, 700, Haflinger, alle Modelle



**- FIAT:** Topolino, 500, 600, 850 alle Modelle, 1100, 1200, 1200-1500 (S) und 1600 (S) Cabrio, 1300, 1500, 1800, 2300 alle Modelle, 124 Coupè und Spider, 126, 128 3P und Coupé, 130 alle Modelle, Dino alle Modelle



**LANCIA:** Fulvia, Beta, alle Modelle



**AUTOBIANCHI:** A 112 alle Modelle



Aber auch für andere Exoten, wie Abarth und auch Nutzfahrzeuge, wie Fiat 238, bearbeiten wir gerne Ihre Anfragen, am besten mit originalen Ersatzteilnummern.

### STAMMKUNDENVORTEIL

Nützen auch Sie den Vorteil, Stammkunde zu sein. Nur als Stammkunde bekommen Sie die neuesten Kataloge mit Preislisten und Informationen über unsere Produkte automatisch und kostenfrei zugesandt.

Lassen Sie sich deshalb auch beim Barverkauf als Kunde in unserer Stammkundenkartei erfassen!

**AUTOQUARIAT**

IHR FIAT/BERTONE X1/9 PARTNER

7

## 1. MOTOR

### 1.1 Motoraufhängung

- + X\*1\*901 Motorlager unten mit Auspuffhalter bis 1/82
- X\*1\*902 Motorgummilager unten ab 1/82
- X\*1\*903 Aluminiummotorlager oben zahnriemenseitig
- B X\*1\*905 Motorlagerstange oben zum Zylinderkopf 4G
- X\*1\*906 Motorlagerstange oben zum Zylinderkopf 5G



### 1.2 Dichtungen

- X\*1\*041 Motordichtsatz 4G mit ZKD
  - X\*1\*042 Motordichtsatz 5G mit ZKD (X\*1\*111) 78-82
  - X\*1\*043 Motordichtsatz 5G mit ZKD (X\*1\*112) ab 7/82
  - X\*1\*044 Motordichtsatz 5G mit ZKD ab 10/85
- alle Dichtsätze beinhalten auch die Simmerringe!
- X\*1\*111 Zylinderkopfdichtung 4G + 5G 72-82
  - X\*1\*112 Zylinderkopfdichtung 5G ab 7/82
  - X\*1\*113 Zylinderkopfdichtung 5G ab 10/85

- 8\*1\*030 Kurbelwellensimmerring vorne
- 5\*1\*031 Kurbelwellensimmerring hinten
- 8\*1\*035 Simmerring Nockenwelle/Ölpumpe
- X\*1\*421 Ölwanndichtung
- X\*1\*711 Ansaug- und Auspuffkrümmerdichtung (2Stk.) am Zylinderkopf
- X\*1\*712 detto jedoch für i.e.
- X\*1\*621 Auspuffdichtung zwischen Krümmer und Rohr
- X\*1\*001 Ventildeckeldichtung
- X\*1\*002 Nockenwellenkastendichtung
- N X\*1\*039 Dichtung Steuerkasten
- N+ X\*1\*741 Wasserpumpensockeldichtung

### 1.3 Kurbeltrieb, Kolben

- 8\*1\*011 Hauptlagersatz Std. 4G
- X\*1\*011 Hauptlagersatz Std. 5G
- X\*1\*012 Hauptlagersatz -0,10 5G

weitere Untermaße auf Anfrage

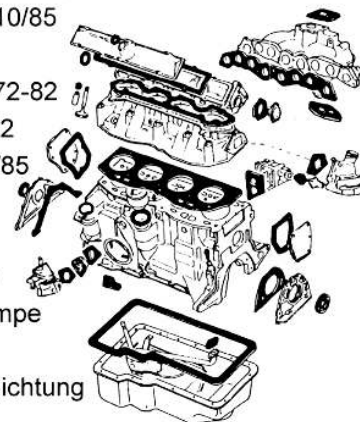

**AUTOQUARIAT**

IHR FIAT/BERTONE X1/9 PARTNER

8

8*1*021	Pleuellagersatz Std. 4G
8*1*022	Pleuellagersatz -0,10 4G
weitere Untermaße auf Anfrage	
X*1*021	Pleuellagersatz Std. 5G
X*1*022	Pleuellagersatz -0,10 5G
weitere Untermaße auf Anfrage	
X*1*151	Nebenwellenlager Satz 4G
8*1*015	Kurbelwellenanlaufscheiben alle
N,B X*1*211	Satz Kolben Std. 5G (86,4mm)
X*1*201	Satz Kolbenringe Std. 4G (86mm)
weitere Kolbenringsätze auf Anfrage	

#### 1.4 Ventiltrieb

X*1*232	Einlaßventil alle
X*1*233	Auslaßventil 4G
X*1*234	Auslaßventil 5G
8*1*250	Ventilschaftkappe
N 8*1*241	Satz Ventildfedern komplett

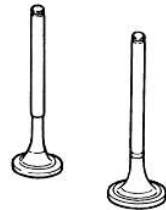

B X*1*100	Nockenwelle (Ersatz)
-----------	----------------------



#### Steuerungsantrieb 4G:

N X*1*152	Nockenwellenrad 4G
N X*1*153	Ölpumpenrad 4G
N 8*1*152	Kurbelwellenrad 4G
X*1*151	Satz Nebenwellenlager 4G
X*1*154	Zahnriemen 4G
X*1*155	Spannlager Zahnriemen 4G

#### Steuerungsantrieb 5G:

N X*1*161	Nockenwellenrad 5G
N+ X*1*162	Ölpumpenrad 5G
N X*1*163	Kurbelwellenrad 5G
X*1*164	Zahnriemen 5G
N X*1*165	Spannlager Zahnriemen 5G



#### 1.5 Kraftstoffanlage

X*1*644	Benzinpumpe mechanisch
+ X*1*672	Benzinpumpe elektrisch
N X*1*651	Benzinpumpenzwischenflansch 14mm
N X*1*652	Benzinpumpenflanschdichtung zur Pumpe
N X*1*653	detto zum Motorblock 0,3mm
N X*1*654	detto zum Motorblock 0,7mm
N X*1*655	detto zum Motorblock 1,2mm
1*1*670	Einwegbenzfilter
+ X*1*670	Benzinfilter groß für i.e.
X*1*631	Luftfilter 4G
X*1*632	Luftfilter 5G (nicht für i.e.)

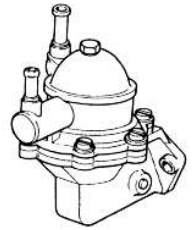

A*1*601	Vergaserüberholsatz 32 DMTR
mit Unterdruckdose auf Anfrage	
X*1*601	Vergaserüberholsatz 34 DATR 7/250
N A*1*602	Vergaserdichtsatz 32 DMTR
N X*1*602	Vergaserdichtsatz 34 DATR 7/250
N A*1*692	Beschleunigermembrane 32 DMTR

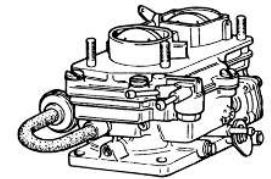

X*1*641	Vergaserlüftungsschlauch dick
X*1*642	Vergaserlüftungsschlauch dünn
N X*1*610	Zwischenflansch 4G
+ X*1*611	Zwischenflansch 5G (Vergasertropfblech, Ersatz)
N+ X*1*511	Steuerventil für i.e.
N,B X*1*512	Thermofühler in Wasserstutzen für i.e.
+ X*1*661	Tankschlauch
R X*1*650	Gummidurchführung zum Tankstutzen
C*1*640	Tankverschluß abschließbar
N 1*1*657	Dichtring für Tankgeber
3*1*656	Benzinschlauch (Meterware)
X*8*181	Gaszug 4G komplett
X*8*182	Gaszug 5G komplett



## 1.6 Auspuff

- X\*1\*701 Auspuffanlage 4G
- X\*1\*702 Auspuffanlage 5G bis 1/82
- X\*1\*703 Auspuffanlage 5G ab 1/82 (ohne vordere Mittelbefestigung)
- B 8\*1\*700 Katalysator Ersatzrohr (3-Loch Flansch)
- 8\*1\*699 Lambdasonde
- + X\*1\*704 Hitzeschutzblech Krümmer (Ersatztyp mit Stutzen)
- X\*1\*711 Ansaug- und Auspuffkrümmerdichtung (2Stk.) am Zylinderkopf
- X\*1\*712 detto jedoch für i.e.
- X\*1\*621 Auspuffdichtung zwischen Krümmer und Rohr

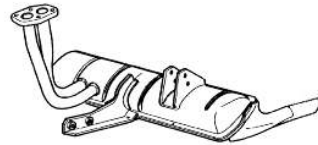

## 1.7 Ölversorgung

- X\*1\*409 Ölpumpe
- N X\*1\*106 Dichtung dazu
- N X\*1\*107 Dichtung zum Ölverteilerstück (4158100)
- X\*1\*431 Öldunstschlauch
- 6\*1\*423 Ölablaßschraube
- FI\*22\*28\*1,5 Dichtring dazu
- X\*1\*432 Öleinfülldeckel
- N 8\*1\*431 Dichtgummi zum Ölmeßstab
- 8\*1\*401 Ölfilter 8,5cm hoch
- N X\*1\*401 Ölfilter 10cm hoch



## 1.8 Wasserkreislauf

- R X\*1\*740 Kühler
- N A\*1\*742 Montagegummi dazu unten
- X\*1\*743 Kühlerdeckel
- + X\*1\*744 Kühlerdeckel mit Edelstahlfeder
- N X\*1\*501 Keilriemen
- N X\*1\*502 Riemenscheibe zur Kurbelwelle
- X\*1\*750 Wasserpumpe (nur Pumpe) alle
- X\*1\*751 Wasserpumpe 4G
- Einzelteile auf Anfrage
- X\*1\*752 Wasserpumpe 5G
- X\*1\*753 Dichtsatz zum Einbau der Wasserpumpe
- N+ X\*1\*741 Sockeldichtung einzeln

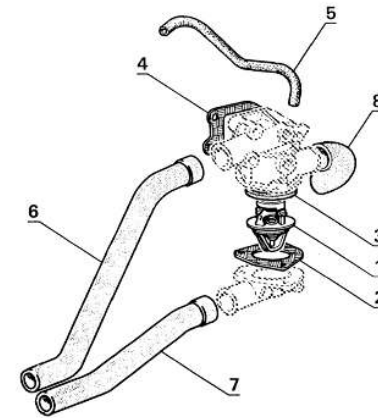
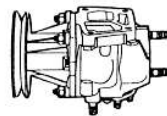
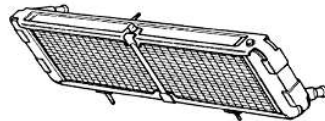

- X\*1\*254 Thermostat (ohne Gehäuse) 1
- N X\*1\*255 Dichtung zum Thermostatgehäuse 2
- N X\*1\*256 Gummiring zum Thermostat 3
- N X\*1\*257 Sockeldichtung zum Gehäuse 4
- Wasserschläuche:
- N X\*1\*761 Thermostatgehäuse/Ansaugkrümmer 5
- X\*1\*762 Thermostatgehäuse/Kühlerrohr (rechts) 6
- + X\*1\*763 Thermostatdeckel/Kühlerrohr (links) nicht 4G 7
- X\*1\*764 Thermostatgehäuse/Wasserpumpenrohr 8

- X\*9\*631 Theroschalter am Kühler ohne Kabel
- X\*9\*632 Theroschalter am Kühler mit Kabel
- N 8\*12\*404 Geber für Wassertemperatur (Ausführung 1)
- X\*12\*403 Geber für Wassertemperatur (Ausführung 2)
- N X\*12\*404 Geber für Wassertemperatur i.e.

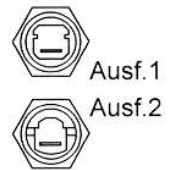

### Heizung:

- 8\*1\*771 Heizungshahn komplett mit Dichtungen
  - 6\*1\*772 Flanschdichtung einzeln
  - N 8\*1\*772 Gummiring einzeln
  - N X\*1\*775 Gebläserad für Heizungskühler (4135856)
- Seilzüge siehe Kapitel 8.

## 1.9 Kupplung

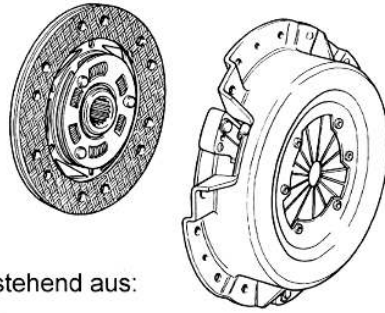

4G (180mm):

- X\*1\*805 Kupplungssatz 4G bestehend aus:
- X\*1\*801 Kupplungsscheibe 4G
- X\*1\*802 Kupplungsdruckplatte 4G
- X\*1\*803 Ausrücklager

5G (190mm):

- X\*1\*815 Kupplungssatz 5G bestehend aus:
- X\*1\*811 Kupplungsscheibe 5G
- X\*1\*812 Kupplungsdruckplatte 5G
- X\*1\*803 Ausrücklager

- N 2\*1\*804 Formfeder für Ausrücklager

Hydrauliksystem:

- N X\*1\*821 Vorratsbehälter (Ersatz)
- X\*1\*822 Kupplungsgeberzylinder (beim Pedal)
- N X\*1\*823 Staubmanschette dazu
- X\*1\*824 Kupplungsnehmerzylinder (am Getriebe)
- + X\*1\*825 Schlauch zum Kupplungsnehmerzylinder
- CU\*12\*16\*1,5 Dichtring am Kupplungszyylinder
- N 2\*7\*153 Sicherungsblech zum Schlauch

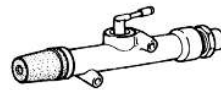

Ausrückhebel:

- N 2\*8\*141 Büchse zur Achse
- N 4\*8\*107 Dichtring zur Achse 4G
- N 2\*2\*306 Dichtring zur Achse 5G

## 2. GETRIEBE

- N 4\*1\*423 Ablassschraube 4G
- N 4\*2\*009 Ablassschraube 5G

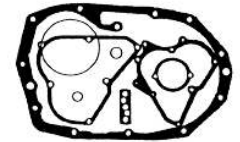

### 2.1 Dichtungen

- X\*2\*011 Getriebedichtsatz (nur Papierdichtungen)
- X\*2\*012 Getriebedichtsatz mit Simmerringen 4G
- X\*2\*013 Getriebedichtsatz mit Simmerringen 5G
- X\*2\*014 Simmerring Getriebeeingang einzeln
- X\*2\*015 Simmerring Getriebeausgang rechts einzeln
- X\*2\*016 Simmerring Getriebeausgang links einzeln
- R X\*2\*017 Simmerring zur Tachowelle einzeln
- X\*2\*018 Dichtbüchse zur Schaltwelle einzeln
- N 2\*2\*306 O-ring zur Schaltwelle

### 2.2 Getriebeteile

- + X\*2\*101 Synchronring 1+2 Gang alle 1
- 6\*2\*101 Synchronring 3+4 Gang 4G 2
- B X\*2\*102 Synchronring 3+4 Gang 5G 2
- 6\*2\*101 Synchronring 5 Gang 5G 3
- N+ 6\*2\*102 Schaltmuffe 3+4 Gang 4G 4
- N+ X\*2\*103 Innenteil dazu 4G 5
- + X\*2\*104 Schaltmuffe 1+2 Gang 5G 6
- + X\*2\*105 Schaltmuffe 3+4 Gang 5G 7
- + 8\*2\*105 Schaltmuffe 5 Gang 5G 8
- N+ X\*2\*106 Zwischenwelle mit Zahnrad zum Differential 4G 9
- N+ X\*2\*107 Zwischenwelle mit Zahnrad zum Differential 5G 9
- N+ X\*2\*205 Lagerbüchse dazu (1 Gang) alle 10
- + X\*2\*108 Zahnrad 2 Gang (38 Zähne) 11
- N+ X\*2\*206 Lagerbüchse (3 Gang) alle 12
- N+ X\*2\*207 Lagerbüchse (4 Gang) alle 13
- + X\*2\*109 Rückwärtsgangrad 16mm 14
- + X\*2\*110 Rückwärtsgangrad 18mm 14
- B X\*2\*111 Rückwärtsgangwelle 15

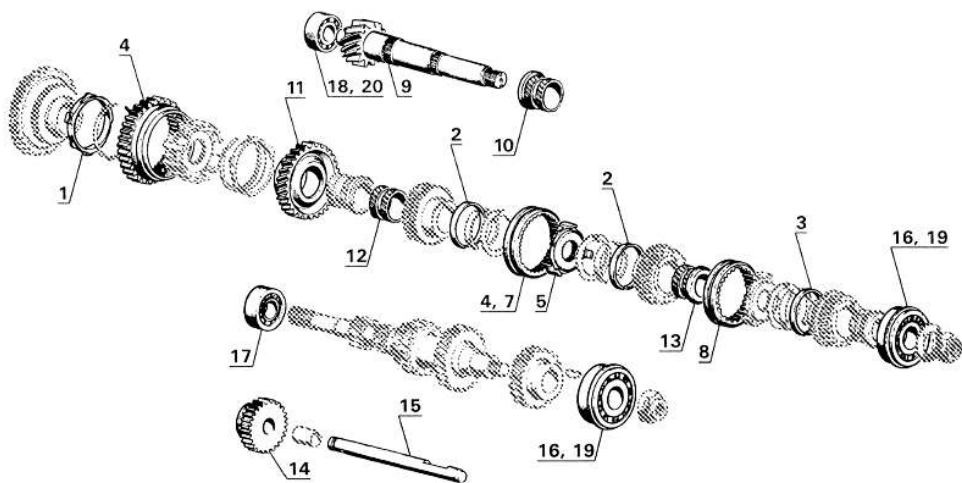

- N+ X\*2\*503 Zahnrad am Differentialgehäuse 4G
- N+ X\*2\*504 Zahnrad am Differentialgehäuse 5G
- N+ X\*2\*505 Satellitenachse 4G

### 2.3 Getriebelager

4 Gang:

- X\*2\*201 Lager Kupplungs- und Zwischenwelle radseitig 4G **16**
- X\*2\*202 Lager Zwischenwelle motorseitig 4G **17**
- X\*2\*203 Lager Kupplungswelle motorseitig 4G **18**
- + X\*2\*501 Differenziallager 4G

5 Gang:

- X\*2\*201 Lager Kupplungs- und Zwischenwelle radseitig 5G **19**
- B X\*2\*204 Lager Kupplungswelle motorseitig 5G **20**
- X\*2\*502 Differenziallager 5G

### 2.4 Getriebebeschaltung

- + X\*2\*312 Schalthebelmanschette Gummi 4G
- N 2\*2\*311 Schalthebelknopf Kugelform 4G
- 6\*2\*301 Verbindungsgummielement zwischen Getriebe und Schaltstange
- N 2\*2\*302 Schraube dazu komplett
- X\*2\*303 Staubmanschette am Getriebe



Gummi zur Karosserie leider nicht lieferbar

## 3. ANTRIEB

### 3.1 Tachowellen

- X\*3\*011 Tachowelle 1-teilige Ausführung bis 12/81
- X\*3\*012 Tachowelle 2-teilige Ausführung (nur unterer Teil)

### 3.2 Antriebsachsen

- A\*2\*412 Achsmanschette innen 4G (Wulstbefestigung)
- A\*2\*413 Achsmanschette außen 4G
- X\*2\*412 Achsmanschette innen oder außen 5G
- X\*2\*410 Antriebswelle rechts lang 4G
- X\*2\*411 Antriebswelle links kurz 4G
- A\*2\*431 Gelenk für Antriebswelle außen 4G
- A\*7\*017 Mutter einzeln dazu (neue Ausführung)
- + X\*2\*431 Gelenk für Antriebswelle innen oder außen 5G
- X\*2\*417 Kreuzgelenk innen 4G
- A\*2\*441 Radnabe hinten 4G

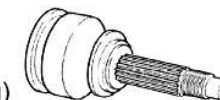

## 4. RADAUFHÄNGUNGEN, STABILISATOREN

- X\*4\*115/R Querlenker vorne rechts
- X\*4\*115/L Querlenker vorne links
- N+ X\*4\*116 Gummi dazu einzeln
- N,B X\*4\*213 Tragarmkopf hinten rechts
- N,B X\*4\*214 Tragarmkopf hinten links
- 5\*4\*212 Silentbüchse zur Schwinge hinten
- X\*1\*911 Satz Stabigummis vorne
- N 1\*4\*132 selbstsichernde Mutter M12x1,5
- N 2\*4\*216 selbstsichernde Mutter M12x1,25
- A\*4\*211 Federunterlage Gummi
- A\*4\*212 Stoßdämpferlager oben
- X\*4\*210 Druckring Stoßdämpfer oben
- X\*4\*211 Gummiring für Stoßdämpferlager
- + X\*4\*212 Stoßdämpferanschlaggummi

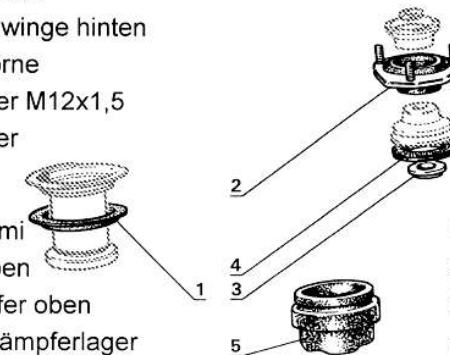



## Stoßdämpfer (Öldruck):

- N X\*4\*300 Stoßdämpfereinsatz für geschraubte Federbeine
- X\*4\*301 Federbein komplett vorne
- + X\*4\*302 Federbein komplett (Austausch) hinten 4G
- X\*4\*303 Federbein komplett hinten 5G



## Radlager:

- A\*7\*005 Radlagersatz 4G bestehend aus je 1x:
- A\*7\*011 Radlager vorne oder hinten 4G
- A\*7\*012 Gewinding für Radlager 4G
- + A\*7\*016 Achsmutter 4G (alte Ausführung M18x1,5)
  
- A\*7\*017 Achsmutter (neue Ausführung M20x1,5)
- X\*7\*011 Radlager vorne 5G
- 8\*4\*222 Radlager hinten 5G

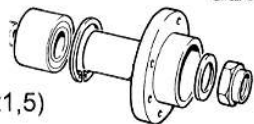

## 5. LENKUNG

- A\*5\*001 Lenkung komplett (Austausch) bis 10/82 (M14x1 Zapfen)
- A\*5\*002 Lenkung komplett (Austausch) ab 11/82 (M12x1 Zapfen)
- A\*5\*005 Satz Aufhängungsgummis dazu
- N C\*5\*005 Lenkstangenlager bis 12/76
- N+ 8\*5\*005 Kreuzgelenk zur Lenkwelle
- A\*5\*011 Lenkungsmanschette rechts (lang)
- A\*5\*012 Lenkungsmanschette links (kurz)
- N+ C\*5\*103 Kugelkopf innen bis 10/82
- C\*5\*102 Spurstangenkopf außen bis 10/82 (M14x1)
- N A\*5\*103 Kugelkopf innen ab 11/82
- + X\*5\*102 Spurstangenkopf außen ab 11/82 (M12x1)
- N 1\*5\*121 Manschette für Spurstangenkopf einzeln

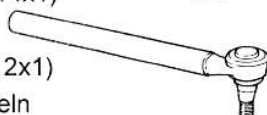
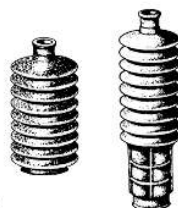

## 7. BREMSANLAGE

siehe auch Kapitel 12

- N X\*7\*020 Hauptbremszylinder bis 79
- N X\*7\*021 Hauptbremszylinder ab 79
- 8\*7\*011 Bremsscheibe vorne oder hinten
- C\*7\*012 Befestigungsbolzen dazu
- 5\*7\*014 Zentrierbolzen dazu

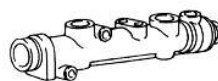

- N 8\*7\*401 Bremsklotzsatz vorne ohne Indikator
- X\*7\*401 Bremsklotzsatz vorne mit Indikator

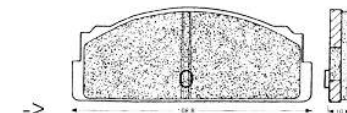

- 8\*7\*402 Bremsklotzsatz hinten
- N A\*7\*021 Bremssattel kompl. (Austausch) vorne rechts 4G
- N A\*7\*022 Bremssattel kompl. (Austausch) vorne links 4G
- N+ A\*7\*023 Bremszylinder einzeln vorne rechts 4G
- N+ A\*7\*024 Bremszylinder einzeln vorne links 4G
- X\*7\*111 Bremssattel (Austausch) vorne rechts 5G
- X\*7\*112 Bremssattel (Austausch) vorne links 5G

folgende Maßangaben beziehen sich auf den Kolbendurchmesser!

- 8\*7\*023 Bremssattel (Austausch) hinten rechts (35mm)
- 8\*7\*024 Bremssattel (Austausch) hinten links (35mm)
- N 8\*7\*111 Bremssattel (Ersatz) hinten rechts (38mm)
- N 8\*7\*112 Bremssattel (Ersatz) hinten links (38mm)



Manschettensätze sind jeweils für eine Achse:

- N A\*7\*101 Manschettensatz vorne 4G
- N 8\*7\*101 Manschettensatz vorne 5G
- N 8\*7\*102 Manschettensatz hinten (35mm)
- N 8\*7\*103 Manschettensatz hinten (38mm)
- N 8\*7\*051 Staubkappe groß für hinteren Bremssattel
- + A\*7\*031 Schutzblech vorne rechts
- + A\*7\*032 Schutzblech vorne links
- 6\*7\*201 Bremsschlauch vorne 4G
- X\*7\*201 Bremsschlauch hinten 4G
- X\*7\*141 Bremsschlauch vorne 5G
- X\*7\*142 Bremsschlauch hinten 5G
- B X\*7\*131 Bremsleitungssatz
- N+ X\*7\*311 Deckel für Bremsflüssigkeitsbehälter mit Geber
- X\*8\*401 Handbremsseil links oder rechts (pro Seite)

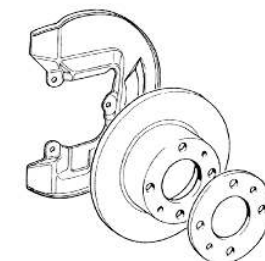

## Bremskleinteile:

	X*7*151	Hohlschraube
	X*7*152	Dichtring dazu
B	A*7*151	Sicherungsblech dazu
	2*7*153	Sicherungsblech zwischen Schlauch und Karosserie
	8*7*151	Sicherungsblech zwischen Schlauch und Sattel rechts
	8*7*152	Sicherungsblech zwischen Schlauch und Sattel links
	2*7*122	Entlüfterschraube einzeln
N	1*7*111	Staubkappe dazu einzeln
	2*9*673	Bremslichtschalter
	6*8*001	Pedalgummi



## 8. SEILZÜGE

	X*8*181	Gasseil komplett 4G
	X*8*182	Gasseil komplett 5G
	X*8*401	Handbremsseil links oder rechts (pro Seite) alle
R	X*8*501	Satz Heizungszüge 4G
R	X*8*502	Satz Heizungszüge 5G
	X*11*211	Haubenzug komplett vorne 4G
	X*11*212	Haubenzug komplett vorne 5G
	X*11*213	Haubenzug komplett Kofferraum hinten alle
	X*11*214	Haubenzug komplett Motorraum alle



## 9. ELEKTRIK

### 9.1 Starter

B	X*9*690	Starter (Austausch) 4G
N	8*9*693	Kohlen dazu (pro Stück) 4G
N	X*9*691	Ritzel dazu 4G
N	X*9*692	Büchse dazu vorne 4G
N	X*9*693	Büchse dazu hinten 4G
B	X*9*695	Starter (Austausch) 5G
N+	X*9*696	Ritzel dazu (Bosch) 5G

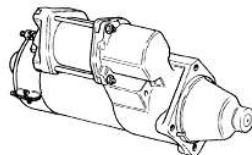

## 9.2 Regler, Lichtmaschine

N	C*9*601	Regler (Bosch) extern
N	6*9*601	Regler (Ducelior) extern
N	X*9*601	Regler (Bosch) 5G bis 81 mit Kohlen ->
N	X*9*681	Kohlensatz dazu einzeln
N+	X*9*602	Regler (Bosch) 5G ab 82 mit Kohlen ->
N	C*9*602	Regler (Marelli) auf Lichtmaschine
N+	A*9*683	Diodenplatte (Gleichrichter Marelli)
N	C*9*681	Kohlen mit Halter komplett (Marelli)
N	X*1*501	Keilriemen



## 9.3 Zündanlage

### Verteilerersatzteile:

Marelli im Zylinderkopf (bis 75):

	X*9*301	Verteilerkappe
	8*9*311	Zündkontakt
	8*9*312	Verteilerfinger
	8*9*313	Kondensator

Marelli im Motorblock (ab 75 bis Motor# 6593750):

	6*9*320	Verteilerkappe
	X*9*321	Zündkontakt
	8*9*322	Verteilerfinger
	4*9*313	Kondensator
Marelli (ab Motor# 6593750, i.e.):		
	A*9*301	Verteilerkappe
	X*9*331	Zündkontakt
N	X*9*333	Kondensator

Ducellier im Zylinderkopf (bis 75):

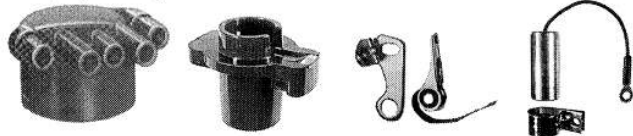

- A\*9\*340 Verteilerkappe
- N 6\*9\*331 Zündkontakt
- N 8\*9\*352 Verteilerfinger
- N A\*9\*343 Kondensator

Ducellier im Motorblock:

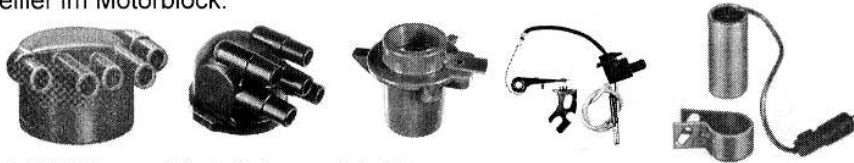

- A\*9\*340 Verteilerkappe bis 79
- N A\*9\*350 Verteilerkappe ab 80
- X\*9\*351 Zündkontakt
- X\*9\*352 Verteilerfinger
- 6\*9\*333 Kondensator

Bosch kontaktlos:

- X\*9\*361 Verteilerkappe
- X\*9\*362 Verteilerfinger
- N+ X\*9\*363 Wicklungselement (Geber)



- X\*9\*511 Zündkabelsatz für Verteiler im Zylinderkopf
- X\*9\*512 Zündkabelsatz für Verteiler im Motorblock
- N 4\*9\*532 Gummi zum Zündkerzenstecker einzeln
- 4\*9\*501 Zündspule Standard
- N 1\*9\*501 Zündspule "blau"
- C\*9\*521 Zündkerze

#### 9.4 Schalter, weitere Elektrikteile

- A\*9\*641 Rückfahrscheinwerferschalter 4G
- X\*9\*641 Rückfahrscheinwerferschalter 5G
- N X\*9\*401 Schalter für Handbremskontrolle

- 8\*9\*601 Öldruckschalter für Warnleuchte
- 8\*12\*403 Öldruckgeber für Instrument
- N 8\*12\*404 Geber für Wassertemperatur (Ausführung 1)
- X\*12\*403 Geber für Wassertemperatur (Ausführung 2)
- 2\*9\*673 Bremslichtschalter
- + X\*9\*623 Lichtschalter 4G
- N X\*9\*611 Schalter für Heckscheibenheizung (4306127) 4G (1te Ausf.)
- N+ X\*9\*612 Schalter für Heckscheibenheizung (4354920) 4G (2te Ausf.)
- N 8\*9\*611 Schalter für Warnblinkanlage 4G
- N+ X\*9\*613 Schalter für Instrumentenbeleuchtung 4G
- N+ X\*9\*614 Schalter für Gebläse (4306121) 4G (1te Ausführung)
- N X\*9\*615 Schalter für Gebläse (4375381) 4G (2te Ausführung)
- N+ X\*9\*616 Schalter für Heckscheibenheizung 5G (Druckknopf)
- N 8\*9\*615 Schalter für Warnblinkanlage 5G (Druckknopf)
- N,R X\*9\*617 Schalter für Warnblinkanlage 5G (länglich)
- N X\*9\*618 Schalter für Nebelscheinwerfer 5G (Druckknopf)
- N,R X\*9\*621 Dimmer für Instrumentenbeleuchtung 5G (Rheostat)
- X\*9\*651 Lenkradschalter 4G
- X\*9\*652 Lenkradschalter 5G
- X\*9\*653 Lenkradschalter 5G ab 4/84
- A\*9\*001 Zündschloß
- 8\*9\*655 Türkontaktschalter
- N 8\*9\*656 Gummi dazu
- N 6\*9\*642 Relais 4G (3polig) 20A universal
- N X\*9\*642 Relais 5G 30A universal
- N X\*9\*643 Relais 5G 15A
- C\*9\*641 Blinkerrelais 4G
- 8\*9\*641 Blinkerrelais 5G
- N,R X\*9\*635 Sicherungskastendeckel 5G
- N 1\*9\*623 Satz Autosicherungen (10 Stück)



Ausf.1



Ausf.2



Scheinwerferanbauteile:

- X\*9\*721 Scheinwerferring rechts
- X\*9\*722 Scheinwerferring links
- B X\*9\*725 Lampentopf (Schlafauge) rechts
- B X\*9\*726 Lampentopf (Schlafauge) links
  
- X\*9\*731 Blinkerglas vorne rechts 4G
- X\*9\*732 Blinkerglas vorne links 4G
- + X\*9\*731/W Blinkerglas vorne rechts (weiß) 4G
- + X\*9\*732/W Blinkerglas vorne links (weiß) 4G
- R X\*9\*735 Blinkleuchte vorne rechts komplett 5G
- X\*9\*741 Blinkleuchte seitlich
- N,R X\*9\*771 Rücklichtglas rechts rot
- N,R X\*9\*772 Rücklichtglas links rot
- X\*9\*791 Kennzeichenleuchte 5G
- N,R X\*9\*765 Türrückstrahler

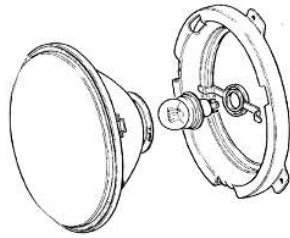

**9.6 Scheibenwaschanlage**

- B 8\*9\*801 Wischermotor
- 1\*9\*847 Spritzdüse schwarz (einzeln)
- B X\*9\*847 Doppelspritzdüse Chrom
- N X\*9\*847/S Doppelspritzdüse schwarz
- 2\*9\*842 Waschbeutel ohne Pumpe
- 6\*9\*841 Waschpumpe dazu (separat)
- A\*9\*841 Waschbeutel mit Pumpe (unten rechts)
- N X\*9\*841 Waschbeutel mit Pumpe (unten mitte)
- X\*9\*842 Waschwasserbehälter 5G
  
- X\*9\*811 Wischerblattsatz (schwarz)
- C\*9\*821 Wischerarm schwarz
- 8\*9\*811 Wischerblattsatz (Edelstahl)
- A\*9\*821 Wischerarm (Edelstahl)
- 2\*9\*824 Mutter für Wischerwelle



**10. BLECHTEILE**

**10.1 Außenverkleidungen 2**

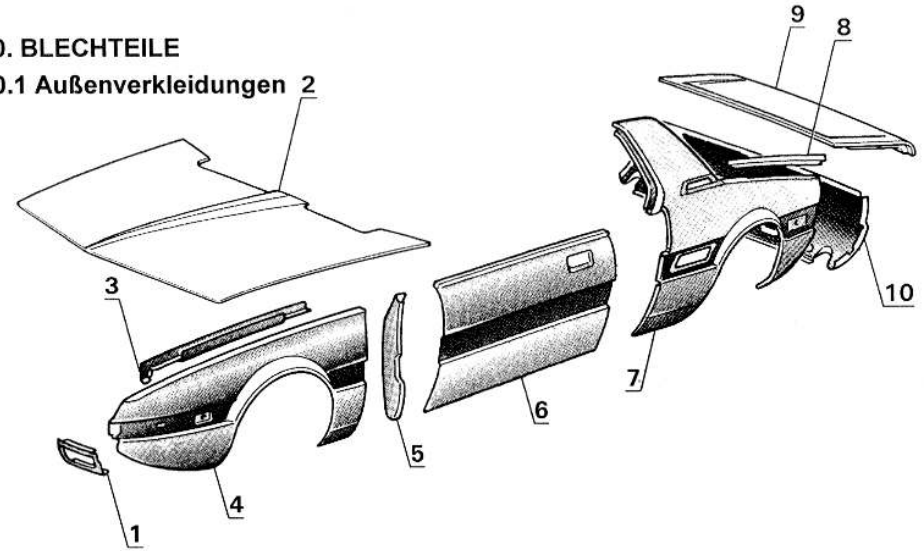

- X\*10\*001 Verstärkungsblech Spoilerecke rechts 1
- X\*10\*002 Verstärkungsblech Spoilerecke links 1
- N X\*10\*021 Kofferraumhaube vorne 2
- X\*10\*029 Profilschiene vorne rechts 3
- X\*10\*030 Profilschiene vorne links 3
- X\*10\*031 Kotflügel vorn rechts (mit Profilschiene X\*10\*029) 4
- X\*10\*032 Kotflügel vorn links (mit Profilschiene X\*10\*030) 4
- X\*10\*033 Kotflügelbefestigung rechts 5
- X\*10\*034 Kotflügelbefestigung links 5
- N X\*10\*091 Türe rechts komplett 6
- N X\*10\*092 Türe links komplett 6
- + X\*10\*101 Seitenwand hinten rechts (mit Teil X\*10\*111) 7
- X\*10\*102 Seitenwand hinten links (mit Teil X\*10\*112) 7
- X\*10\*111 Innenkante (Wasserablauf) hinten rechts 8
- X\*10\*112 Innenkante (Wasserablauf) hinten links 8
- B X\*10\*300 Kofferraumdeckel hinten 9
- 1\*11\*680 Rolle für Haubenaufsteller dazu
- B X\*10\*301 Heckblech (Ausführung Auspuffendrohr rechts) 10
- N X\*10\*303 Eckblech um Rücklicht links 4G

## 10.2 Reparaturbleche

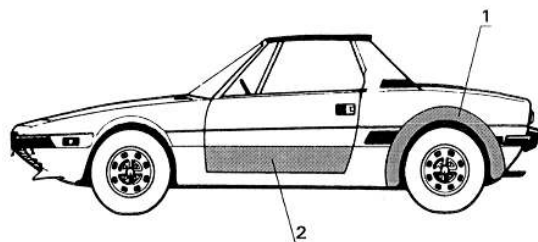

X*10*205	Radlaufreplech hinten rechts	1
X*10*206	Radlaufreplech hinten links	1
X*10*095	Türreplech unten rechts	2
X*10*096	Türreplech unten links	2

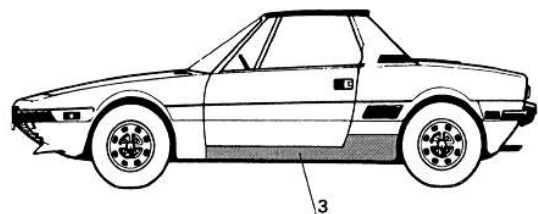

X*10*071	Schwellerreplech rechts	3
X*10*072	Schwellerreplech links	3

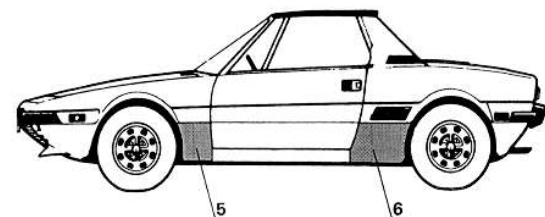

X*10*043	Reparaturecke Schweller vorne rechts	5
X*10*044	Reparaturecke Schweller vorne links	5
X*10*103	Reparaturecke Schweller hinten rechts	6
X*10*104	Reparaturecke Schweller hinten links	6

## 10.3 Innenbleche, Bodengruppe

	X*10*016	Radkasten vorn rechts
	X*10*017	Radkasten vorn links
R	X*10*018	Plastikinnenradkasten vorne rechts 5G
	X*10*019	Steinschlagschutz im Radkasten zur A-Säule rechts 4G
	X*10*020	Steinschlagschutz im Radkasten zur A-Säule links 4G
	X*10*107	Radkasten hinten rechts außen
R	X*10*051	Längsträger vorne rechts oben
B	X*10*052	Längsträger vorne links oben
R	X*10*065	Wagenheberaufnahme rechts
N	X*10*066	Wagenheberaufnahme links
+	X*10*061	Bodenplatte rechts
+	X*10*062	Bodenplatte links

## 11. KAROSSERIETEILE

Stoßstangen und Hörner für 4G auf Anfrage

### 11.1 Stoßstangen (5G)

N,B	X*11*103	Stoßstange vorne 5G	1
	X*11*105	Alustoßstangenhalter vorne rechts 5G	
	X*11*106	Alustoßstangenhalter vorne links 5G	
R	X*11*111	Stoßstangenauflage vorne oben 5G	
	X*11*131	Stoßleiste vorne 5G (pro Stück)	
	X*11*113	Stoßstangenendkappe vorne rechts 5G	2
	X*11*114	Stoßstangenendkappe vorne links 5G	2
	X*11*121	Spoilerecke vorne rechts 5G	3
	X*11*122	Spoilerecke vorne links 5G	3
N	X*11*107	Gummi zum Stoßstangenhalterrohr vorne rechts 5G	
N	X*11*108	Gummi zum Stoßstangenhalterrohr vorne links 5G	
B	X*11*104	Stoßstange hinten 5G	4
N,B	X*11*112	Stoßstangenauflage hinten (ohne Leuchten) 5G	
	X*11*115	Stoßstangenendkappe hinten rechts 5G	5
	X*11*116	Stoßstangenendkappe hinten links 5G	5
	X*11*123	Stoßstangenverlängerung hinten rechts 5G	6
	X*11*124	Stoßstangenverlängerung hinten links 5G	6
N	X*11*109	Gummi zum Stoßstangenhalterrohr hinten rechts 5G	
N	X*11*110	Gummi zum Stoßstangenhalterrohr hinten links 5G	

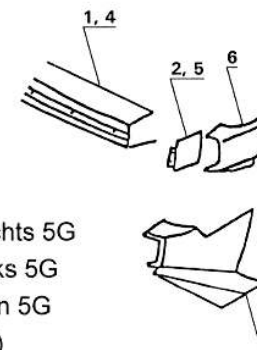



### 11.3 Targadach

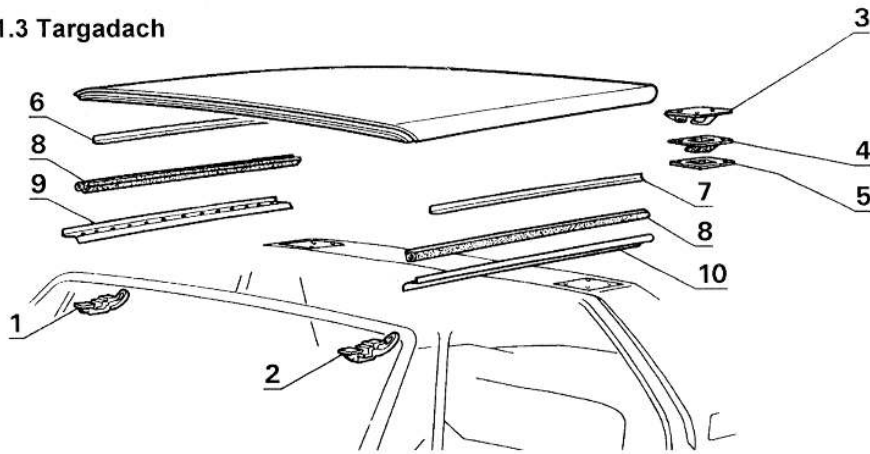



X*11*313	Targadachverschluß vorne rechts	1
X*11*314	Targadachverschluß vorne links	2
X*11*355	Haken am Targadach hinten rechts	3
X*11*356	Befestigungsmulde dazu	4
X*11*357	Gummiunterlage dazu	5
X*11*358	Chromzwischenleiste rechts 5G	6
X*11*359	Chromzwischenleiste links 5G	7
I*11*699	Dichtung zum Kurbelfenster (Ersatz per Meter)	8
N X*11*321	Endstück dazu hinten rechts	
N X*11*322	Endstück dazu hinten links	
N X*11*323	Abschlußzierleiste unten rechts	9
N X*11*324	Abschlußzierleiste unten links	10
N X*11*201	Gummiauflage im Kofferraum vorne rechts	
N,R X*11*202	Gummiauflage im Kofferraum vorne links	
N X*11*203	Gummiauflage im Kofferraum seitlich rechts 5G	
N X*11*204	Gummiauflage im Kofferraum seitlich links 5G	

### 11.4 Zier- und Anbauteile

siehe auch 11.9 (Embleme)

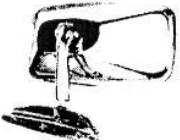
N X*11*221	Kühlergrill 4G
X*11*222	Blechdeckel auf Frontblechecke rechts (4355694) 5G
X*11*223	Blechdeckel auf Frontblechecke links (4355695) 5G





A*11*441	Außenspiegel schwarz 4G	
Weitere Außenspiegel auf Anfrage		
N X*11*445	Gummimanschette zum Außenspiegel links 5G	
N X*11*814	Abdeckgitter Targabügel innen (rechteckig)	
X*11*425	Lufteinlaß Seitenteil links	
Neu: Gummipuffer für Motordeckel		
N X*11*931	Abdeckung rechts neben Motordeckel 5G	Stoßleisten auf Anfrage
N X*11*932	Abdeckung links neben Motordeckel 5G	
N X*11*431	Klammer für Zierleiste am Targabügel hinten	
N X*11*432	Zierleistenendstück am Targabügel hinten	
X*11*933	Zierrgitter hinten unten (Auspuffentlüftung) ab 74	

### 11.5 Karosseriedichtungen

X*11*669	Türdichtung (Ersatz) per Meter	
N X*11*670	Verbindungsstück dazu	
A*11*611	Fensterführung per Meter	
6*11*204	Kofferraumdichtung vorne	
N X*11*206	Gummistopfen im Kofferraum vorne	
I*11*699	Targadachdichtung seitlich (Ersatz) per Meter	
N X*11*532	Heckfensterdichtung oben und seitlich	
N X*11*533	Heckfensterdichtung unten	
N 1*11*846	Verschlußstopfen rund für 2cm Loch (Gummi)	
N 1*11*845	Verschlußstopfen rund für 2cm Loch (Kunststoff)	
N 1*11*843	Verschlußstopfen rund für 3,7cm Loch (Gummi)	
N,R X*11*207	Verschlußstopfen länglich (4245857) 4G	
N 8*11*206	Verschlußstopfen länglich (4398073) 5G	
N X*11*208	Verschlußstopfen rechteckig (4422744) 5G	
N X*11*209	Gummidurchführung Innenraum (4245787) 4G	
N X*11*210	Gummidurchführung länglich (4246319) 4G	

### 11.6 Türanbauteile

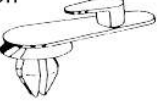
8*11*676	Schließkeil rechts	
8*11*677	Schließkeil links	
R X*11*678	Distanzplatte dazu	
6*11*681	Türrfangband komplett	
X*11*682	Türscharnierbolzen (per Stück)	



- |                                      |  |   |
|--------------------------------------|--|---|
| X*11*681                             | Türscharnier komplett                                      |   |
| X*11*683                             | Schraube für Türscharnier                                  |   |
| X*11*662                             | Türöffner innen Plastik 4G                                 |   |
| 4*11*688                             | Fensterkurbel 4G   |   |
| N 8*11*666                           | Kurbelrosette dazu schwarz 4G                              |    |
| X*11*666                             | Kurbelrosette dazu chrom 4G                                |   |
| X*11*687                             | Fensterkurbel braun 5G                                     |   |
| X*11*688                             | Fensterkurbel schwarz 5G                                   |   |
| X*11*689                             | Kurbelrosette dazu schwarz 4G                              |   |
| 1*11*688                             | Klammer für Fensterkurbel                                  |   |
| Neu: Türöffner innen 5G (braun)      |  | Türverkleidungen auf Anfrage  |
| N X*11*702                           | Abdeckung für Verriegelungsknopf auf Türverkleidung rechts |   |
| 1*11*642                             | Türverkleidungs Befestigungsklammer Kunststoff             |   |
| N,R X*11*694                         | Endstück Armlehnenzierleiste links                         |   |
| N X*11*621                           | Dreieck vor Dreieckfenster rechts (4422336) 5G             |   |
| N X*11*622                           | Dreieck vor Dreieckfenster links (4422337) 5G              |   |
| N X*11*623                           | Dichtung darauf vorne (4403711) 5G                         |   |
| N,R X*11*624                         | Dreieckfenster Befestigungsschiene unten rechts            |   |
| N,R X*11*603                         | Türschachtleiste Chrom rechts                              |   |
| X*11*604                             | Befestigungsleiste dazu                                    |   |
| X*11*605                             | Türschachtleiste Chrom links                               |   |
| X*11*606                             | Befestigungsleiste dazu                                    |   |
| X*11*607                             | Zierleistenklammer   |   |
| N X*11*613                           | Endstück Schachtleiste rechts vorne 5G                     |   |
| N X*11*614                           | Endstück Schachtleiste links vorne 5G                      |   |
| N X*11*615                           | Endstück Schachtleiste rechts hinten 5G                    |   |
| N X*11*616                           | Endstück Schachtleiste links hinten 5G                     |   |
| N X*11*631                           | Kurbelfensterschiene rechts vorne                          |   |
| N X*11*632                           | Kurbelfensterschiene links vorne                           |   |
| N X*11*611                           | Fensterführungsschiene rechts hinten                       |   |
| N X*11*671                           | Endstück oben dazu rechts                                  |   |
| N X*11*672                           | Endstück oben dazu links                                   |   |
| X*11*673                             | Fensterheber rechts (mechanisch)                           |  |
| X*11*674                             | Fensterheber links (mechanisch)                            |   |
| elektrische Fensterheber auf Anfrage |  |   |

## 11.8 Innenraum

### Teppichsätze auf Anfrage

- |            |  |
|------------|--|
| X*11*860   | Einstiegsleiste mit Bertone-Schriftzug   |
| N 6*11*855 | Raste für Sitzlehnenhaken 4G             |
| X*11*825   | Aschenbecher schwarz 5G                  |
| N X*11*811 | Rahmen für Schalter im Armaturenbrett 5G |
| N X*11*812 | Rahmen für Radio und Heizungsregler 5G   |
| N X*11*813 | Gummimanschette (4246293) 4G             |
| R X*11*815 | Handschuhfachschoß 4G                    |
| X*11*816   | Handschuhfachschoß 5G                    |
| N X*11*817 | Gummi für Handfachdeckel (4403579) 5G    |
| 1*11*203   | Gummihalterband (13cm)                   |
| N C*11*203 | Gummihalterband (17cm)                   |

### 11.9 Embleme, Logos

- |            |                                    |   |
|------------|------------------------------------|---|
| 6*11*910   | Emblem Fiat mit Lorbeer gesteckt   |  |
| 8*11*910   | Emblem Fiat mit Lorbeer geschraubt |   |
| R X*11*910 | Bertone Emblem rund                |   |
| X*11*911   | Gummiunterlage zum X1/9 Schild 4G  |   |
| N X*7*001  | Felgenkappe schwarz                |  |
| 8*7*001    | Abarth-Kappe für CD 30             |   |

### 12. SONDERZUBEHÖR

für den Straßenverkehr nicht zugelassen

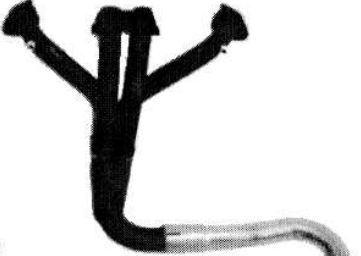
- |            |   |  |
|------------|---|--|
| N A*1*331  | Sportluftfilterkasten für Weber 32DMTR                      |  |
| B X*12*701 | Rennauspuffanlage mit Fächerkrümmer (bis 81)                |  |
| B X*1*901  | Motorlager mit verlängertem Auspuffhalter für Montage ab 82 |  |

Neu: X\*12\*501  
Abdeckplane (Staubschutz)  
derzeit nur in blau lieferbar

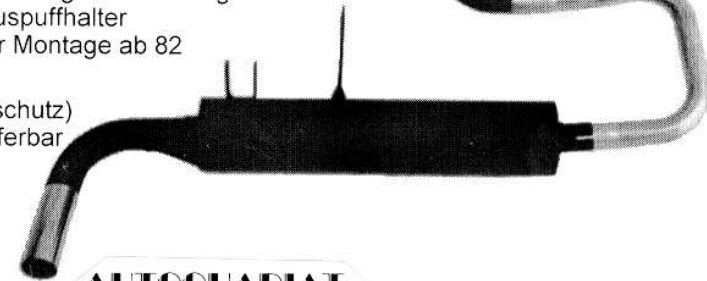

- N,B I\*1\*12\*101 Holzlenkrad
- N,B I\*1\*12\*104 Lederlenkrad
- N+ I\*1\*12\*105 Kunstlederlenkrad

Alle Lenkräder 31cm mit schwarzen oder silbernen Speichen (beim Bestellen bitte angeben)

- N+ L2508 Lenkradnabe dazu (starr)

Verformbare Sicherheitsnaben auf Anfrage.

- N 1\*12\*201/O Haubenspanner Abarth, groß

- N 1\*12\*201 detto ohne Schriftzug

- N 1\*12\*202 detto klein



- 8\*12\*101 Rennbremsbelag vorne

- A\*12\*101 Bremsscheibe geschlitzt (per Paar) vorne oder hinten

- B X\*12\*101 Bremsanlage innenbelüftet komplett vorne, bestehend aus:

- 8\*7\*403 Satz Bremsbeläge

- X\*12\*102 Bremsscheibe dazu einzeln

- B X\*12\*103 Bremszange vorne rechts

- B X\*12\*104 Bremszange vorne links

- B X\*12\*105 Bremsschlauch einzeln

- B X\*12\*201 Satz Tieferlegungsfedern (ca. 3,5cm)

- 1\*15\*102 Schlüsselanhänger Abarth

### 13. LITERATUR

- X\*13\*101 Ersatzteilkatalog 4G

- N X\*13\*102 Ersatzteilkatalog 5G

- + X\*13\*202 Betriebsanleitung 5G

- X\*13\*301 Hauptmerkmale & Daten 4G

- X\*13\*302 Hauptmerkmale Überholungsanweisung 5G

- + X\*13\*303 Reparaturhandbuch englisch (ca.200 Seiten)